

CI45 – „Reynaers“ profilių sistema, skirta vidinėms pertvaroms ir durims.

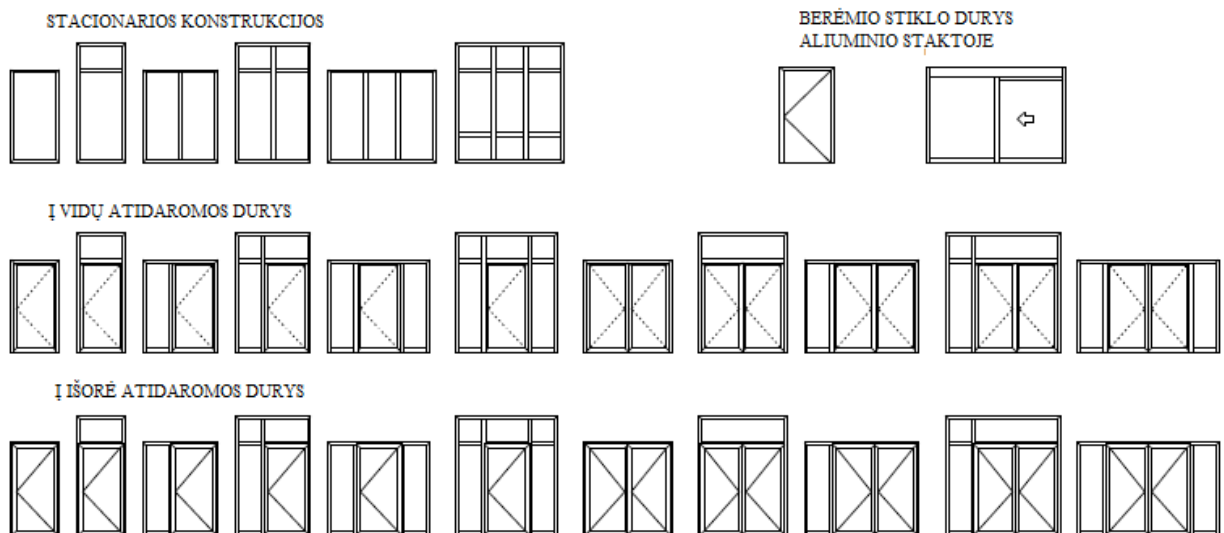

CI45 PRIVALUMAI:

- Konstrukcija vidaus pertvaroms ir durims;
- Galimos įvairiausios konstrukcijų konfigūracijos;
- Galimybė integruoti kabelius praplatinto profilio viduje;
- Konstrukcijos gali būti iki 5 metrų aukščio;
- Estetinis, siauras profilio dizainas (min. rėmelio plotis 38mm);
- Dviejų stiklinimo sluoksnių galimybė;
- Galimos plačios (dvigubo sluoksnio) pertvaros – 100mm ir 125mm pločio;
- Galimybė integruoti vidaus žaliužes;
- Paprastas sujungimas su gipsinėmis sienomis;
- Galimybė keisti naudojamų atitvarų konfigūraciją (vietoj esamos vitrinos įstatyti duris ir pan.)
- Integruoti pigūs konstrukcijų aksesuarai;

KONFIGŪRACIJOS – vieno sluoksnio stiklinimas

KONFIGŪRACIJOS – dviejų sluoksnių stiklinimas

STACIONARIOS KONSTRUKCIJOS

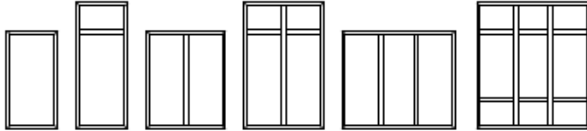

Į VIDŲ ATIDAROMOS DURYS

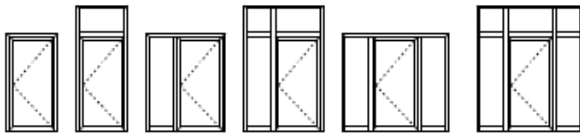

Į IŠORĘ ATIDAROMOS DURYS

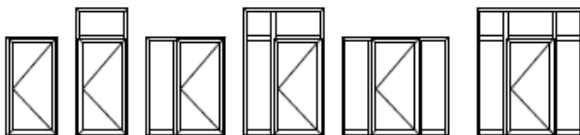

TECHNINIAI DUOMENYS

- Profilio plotis (viengubas stiklinimas): 45mm;
- Profilio plotis (dvigubas stiklinimas): 100mm, 125mm;
- Stiklinimo storis: 4-30mm;
- Užpildas, dvigubo stiklinimo profilyje, iki 111mm;

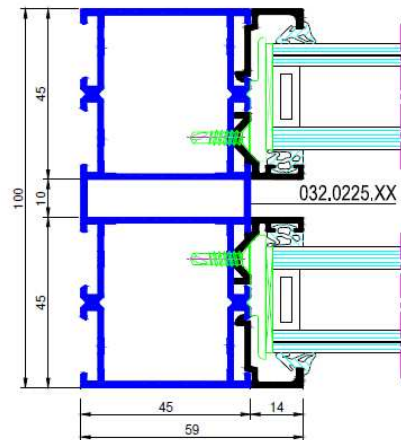
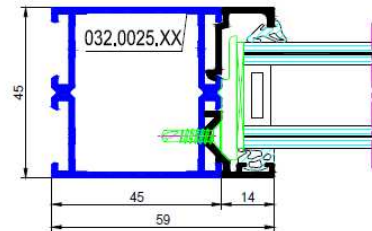

TECHNINIAI DUOMENYS – moduliškas profilis

Viengubas stiklinimas

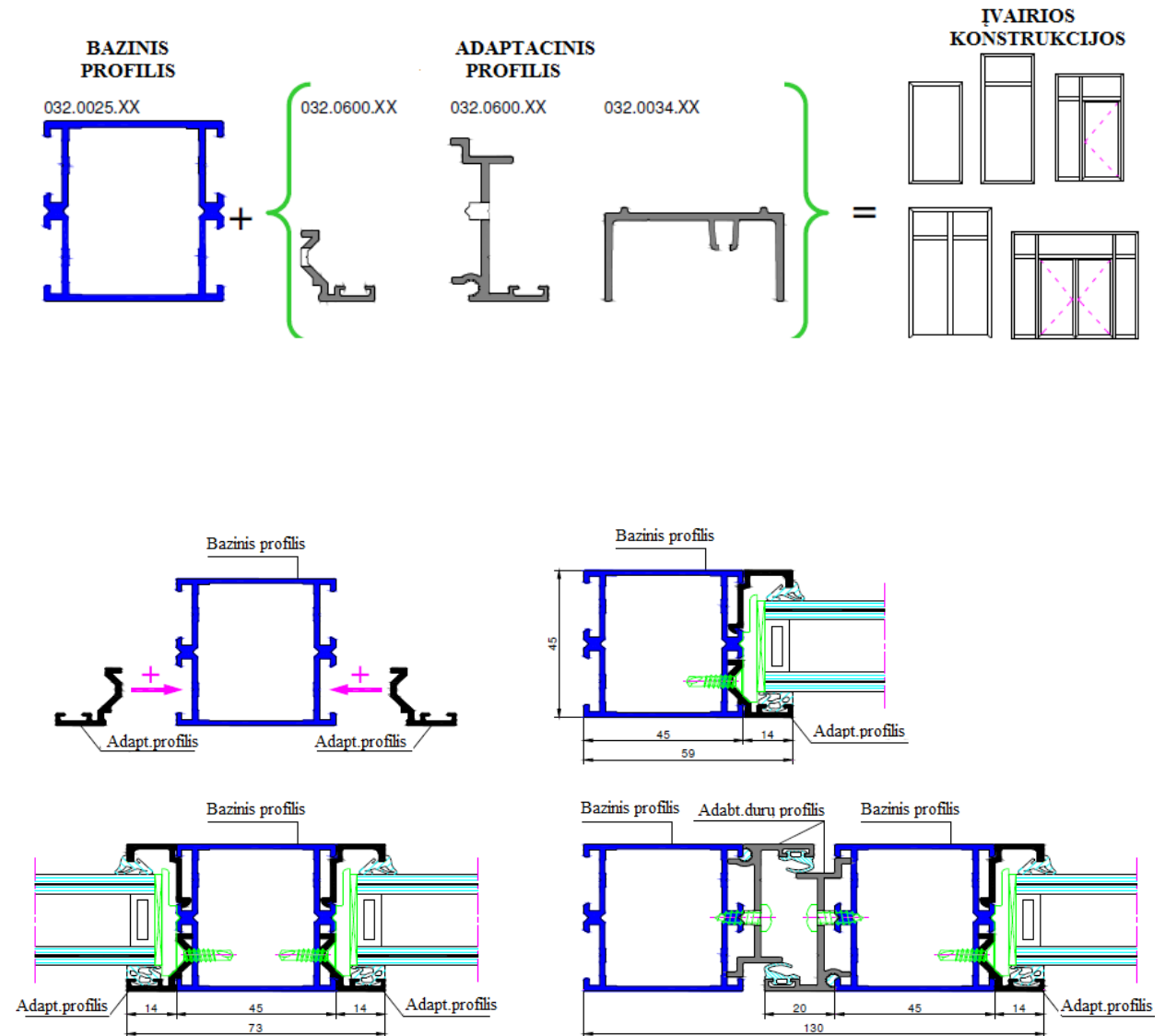

TECHNINIAI DUOMENYS – moduliškas profilis

Dvigubas stiklinimas

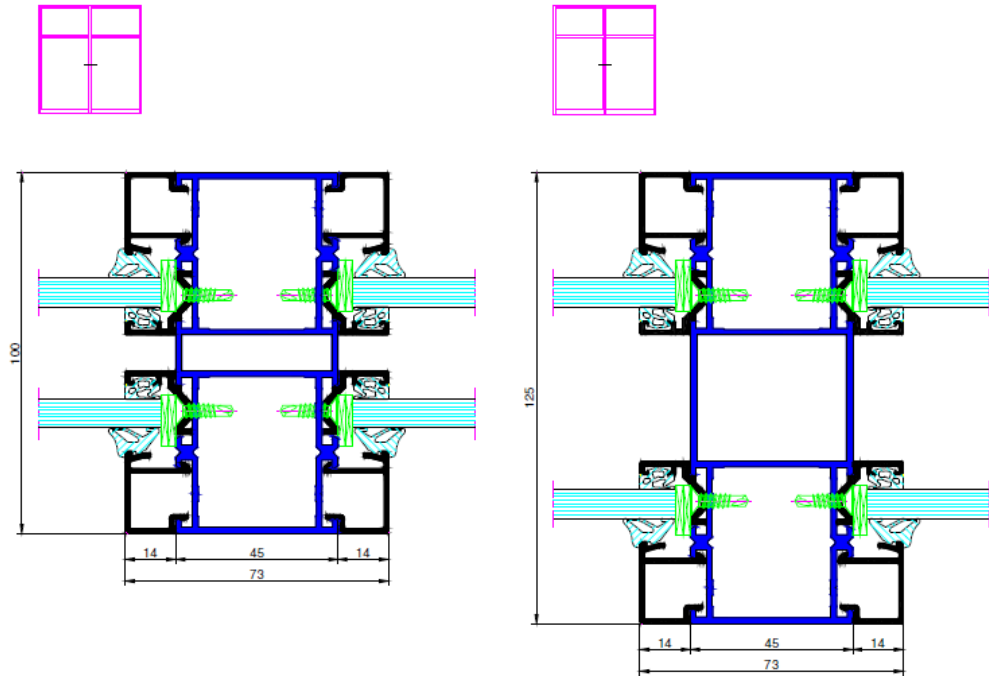

TECHNINIAI DUOMENYS – dvigubo stiklinimo konstrukcijos privedimas prie gipsinės sienos

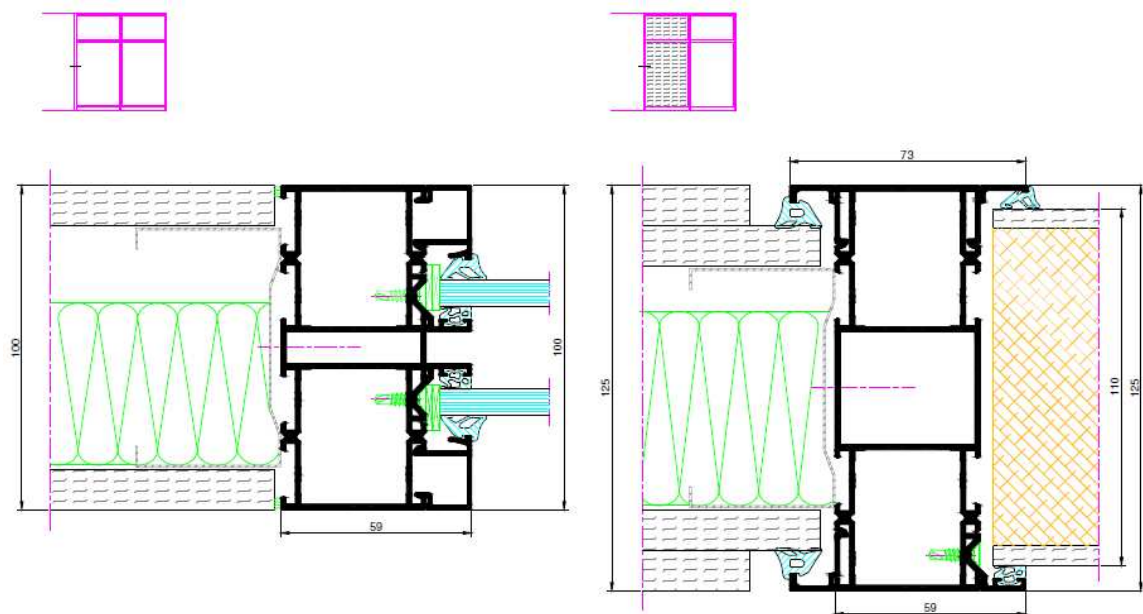

TECHNINIAI DUOMENYS – profilis su integruota kamera kabeliams

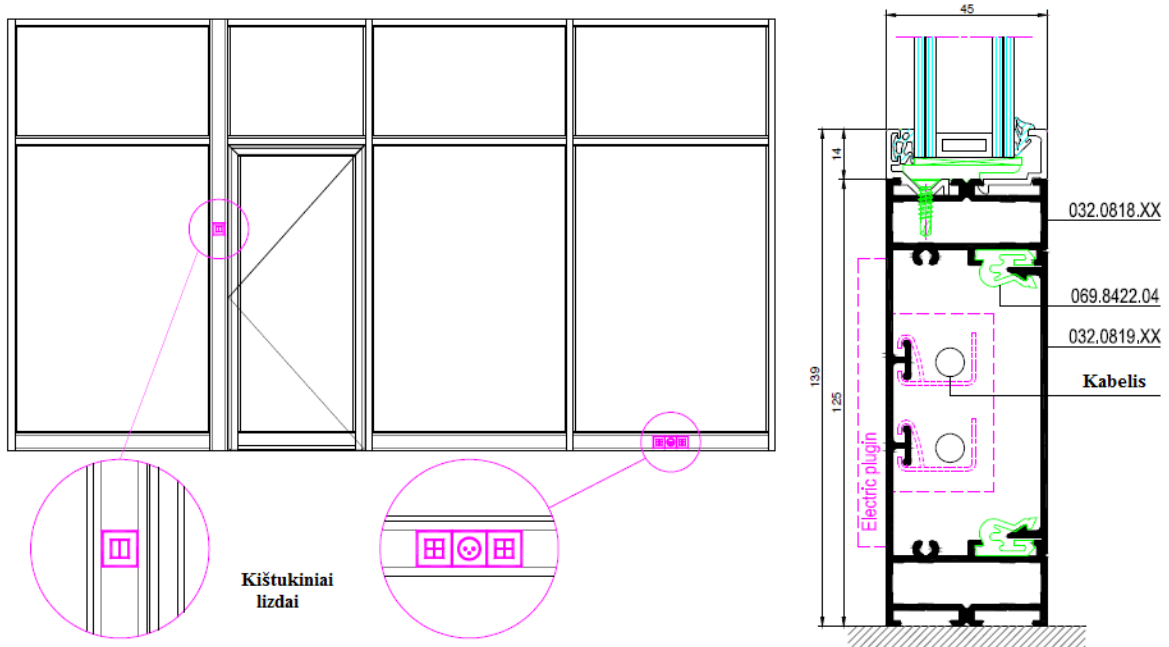

TECHNINIAI DUOMENYS – integruota vidaus žaliuzių sistema;

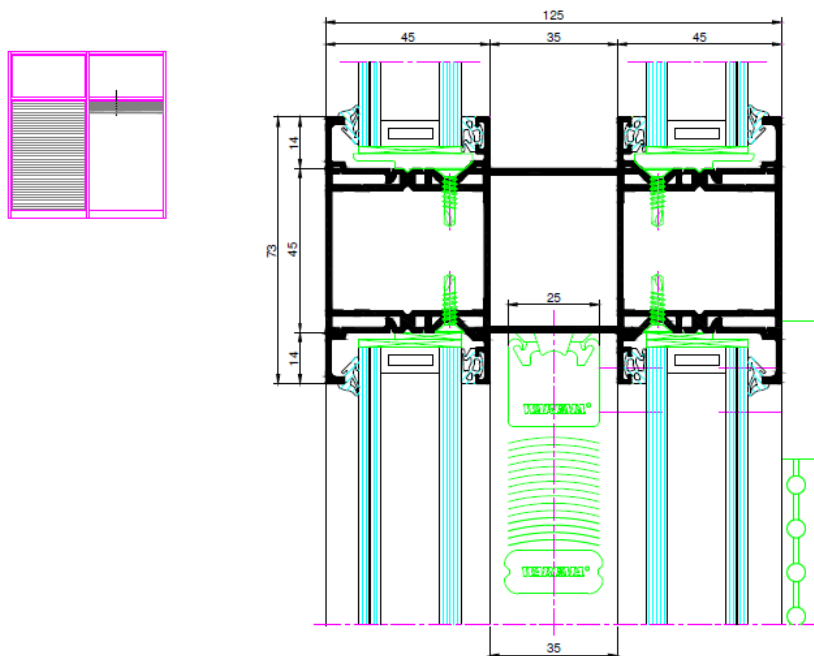

TECHNINIAI DUOMENYS – integruoti RB10 turėklai

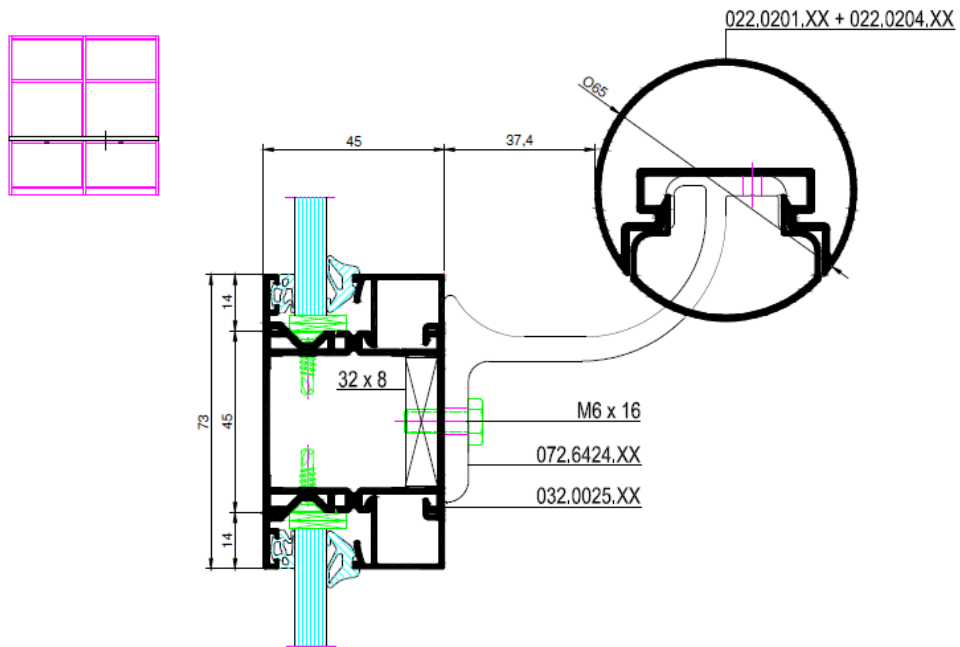

DURŲ FURNITŪRA – vyriai

065.6212.XX

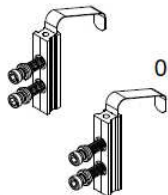

065.6120.--

065.6213.XX

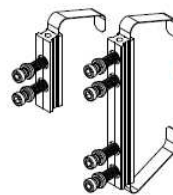

065.6121.--



DURŲ FURNITŪRA – spyna ir priešspynis

061.8050.ZC

061.7704.--

SU LENKAMA RANKENA

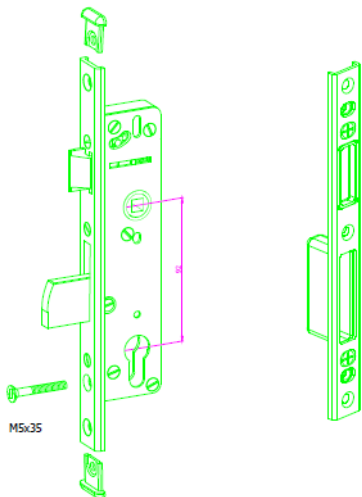

061.8051.ZC

061.8010.--

061.8011.--

SU TRAUKIAMA RANKENA

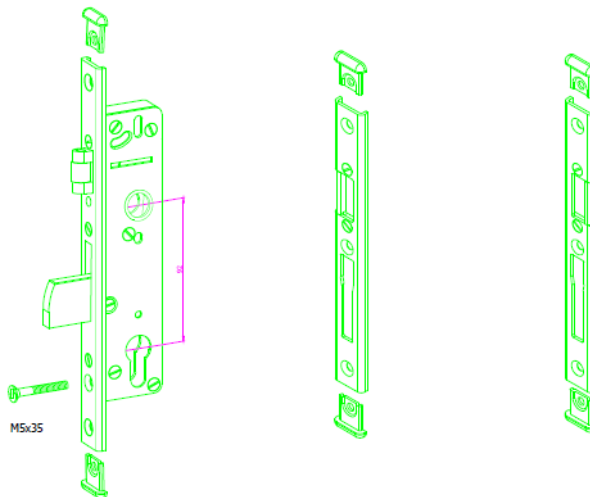

DURŲ FURNITŪRA – rankena ir spynos cilindro apdaila

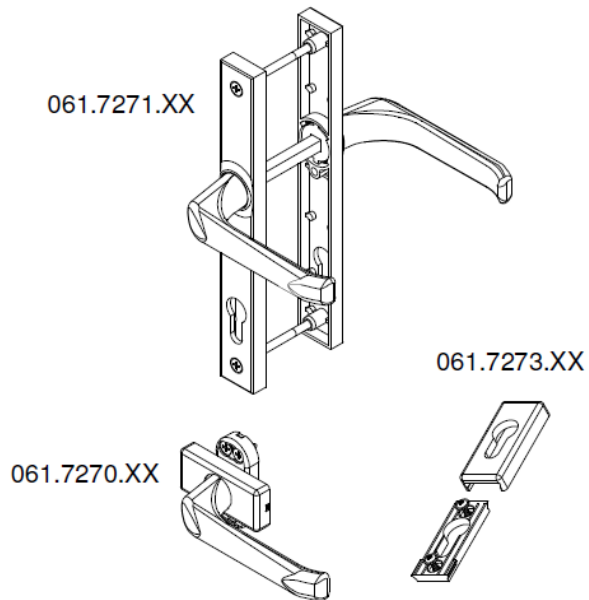

PAGRINDINIŲ KONSTRUKCIJŲ MAZGAI – rėmas

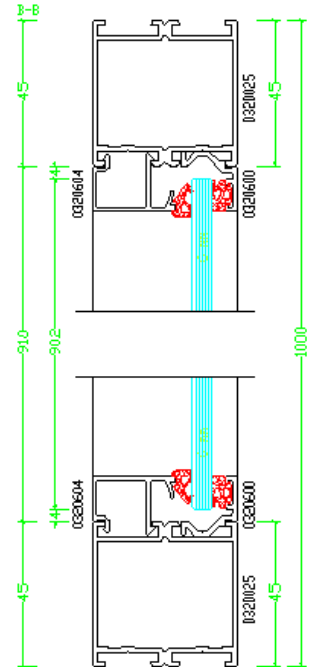
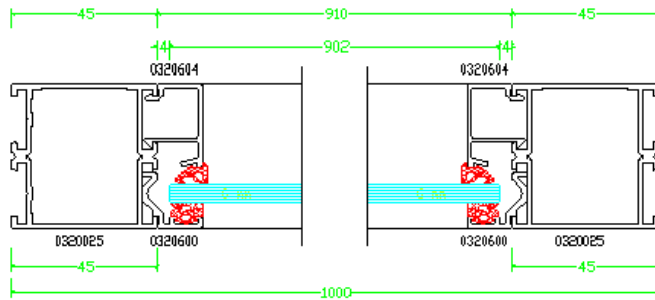
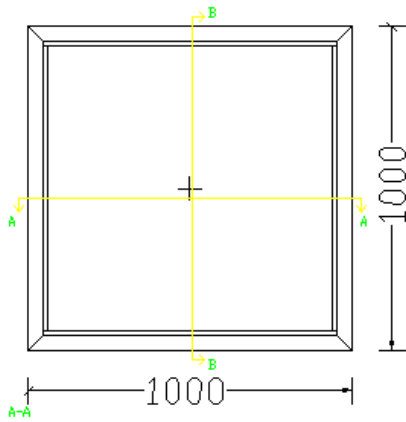

PAGRINDINIŲ KONSTRUKCIJŲ MAZGAI – durys

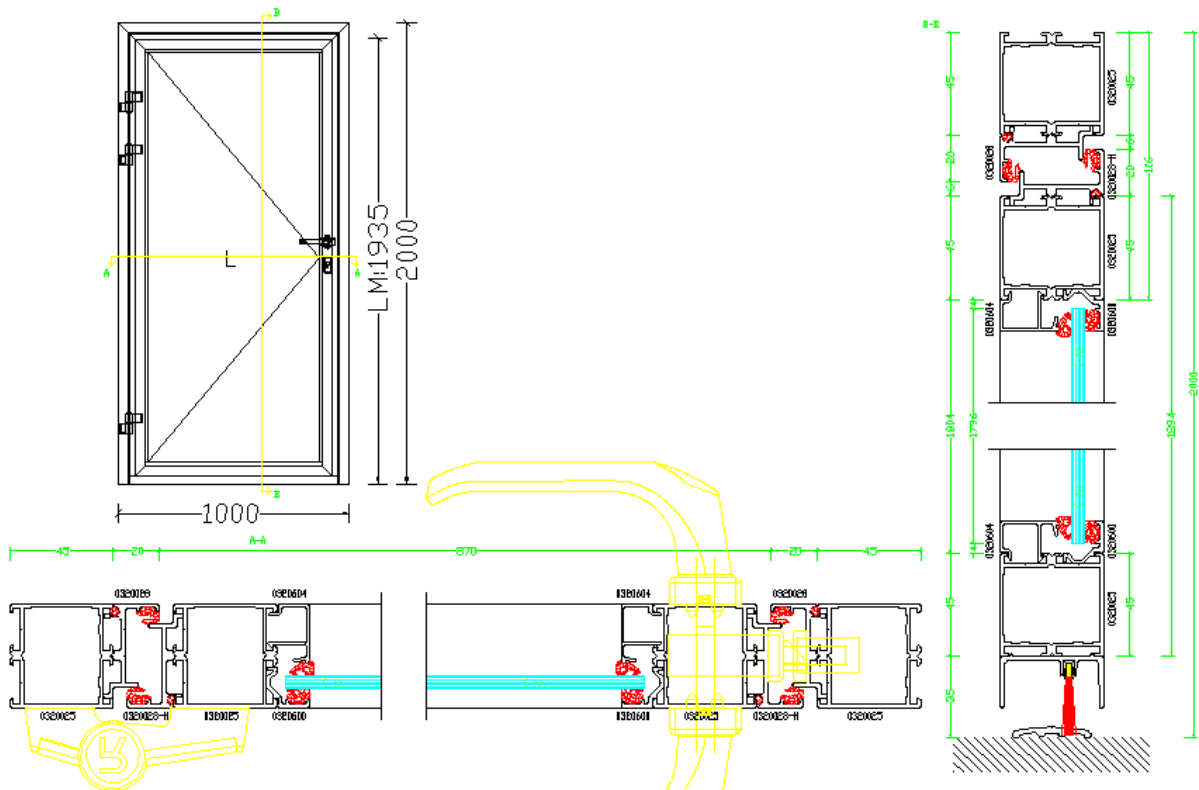

PAGRINDINIŲ KONSTRUKCIJŲ MAZGAI – vitrina be varstymo

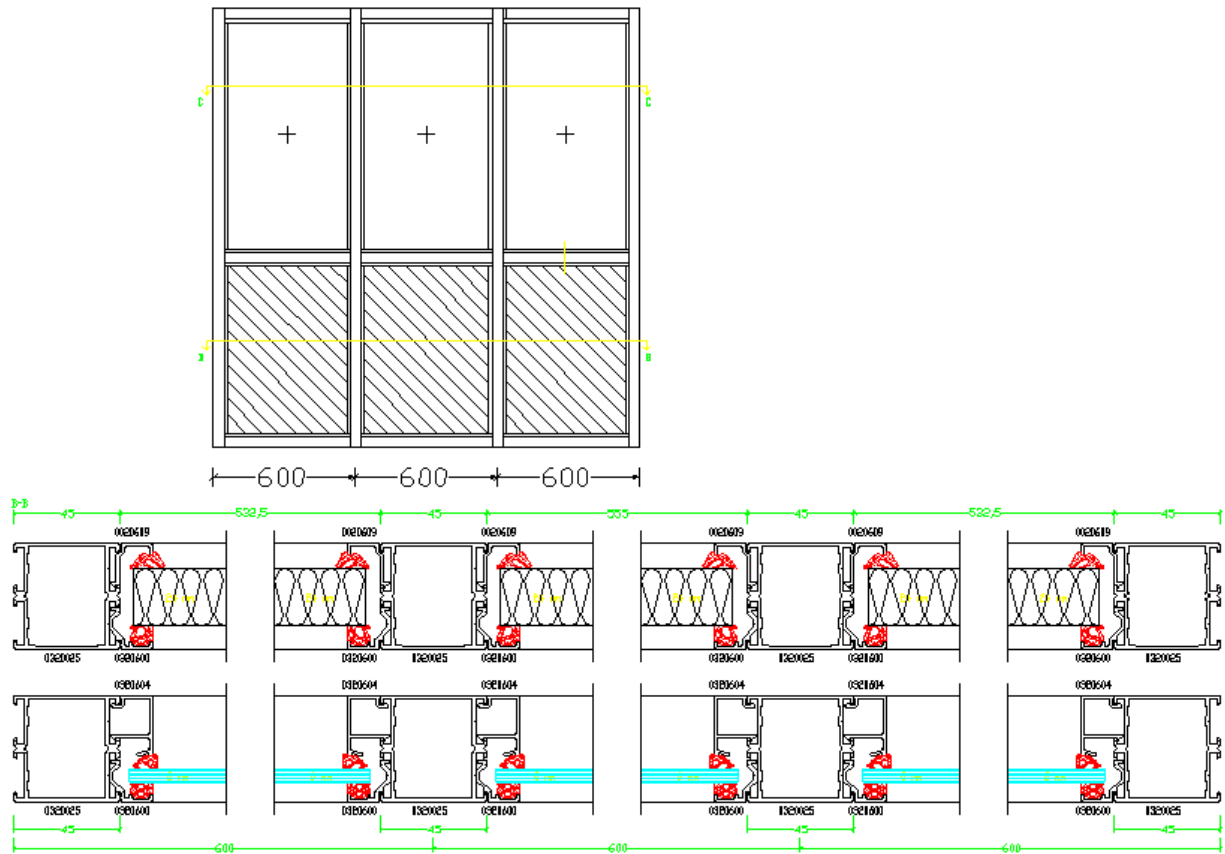

PAGRINDINIŲ KONSTRUKCIJŲ MAZGAI – vitrina su vienvėrėmis durimis

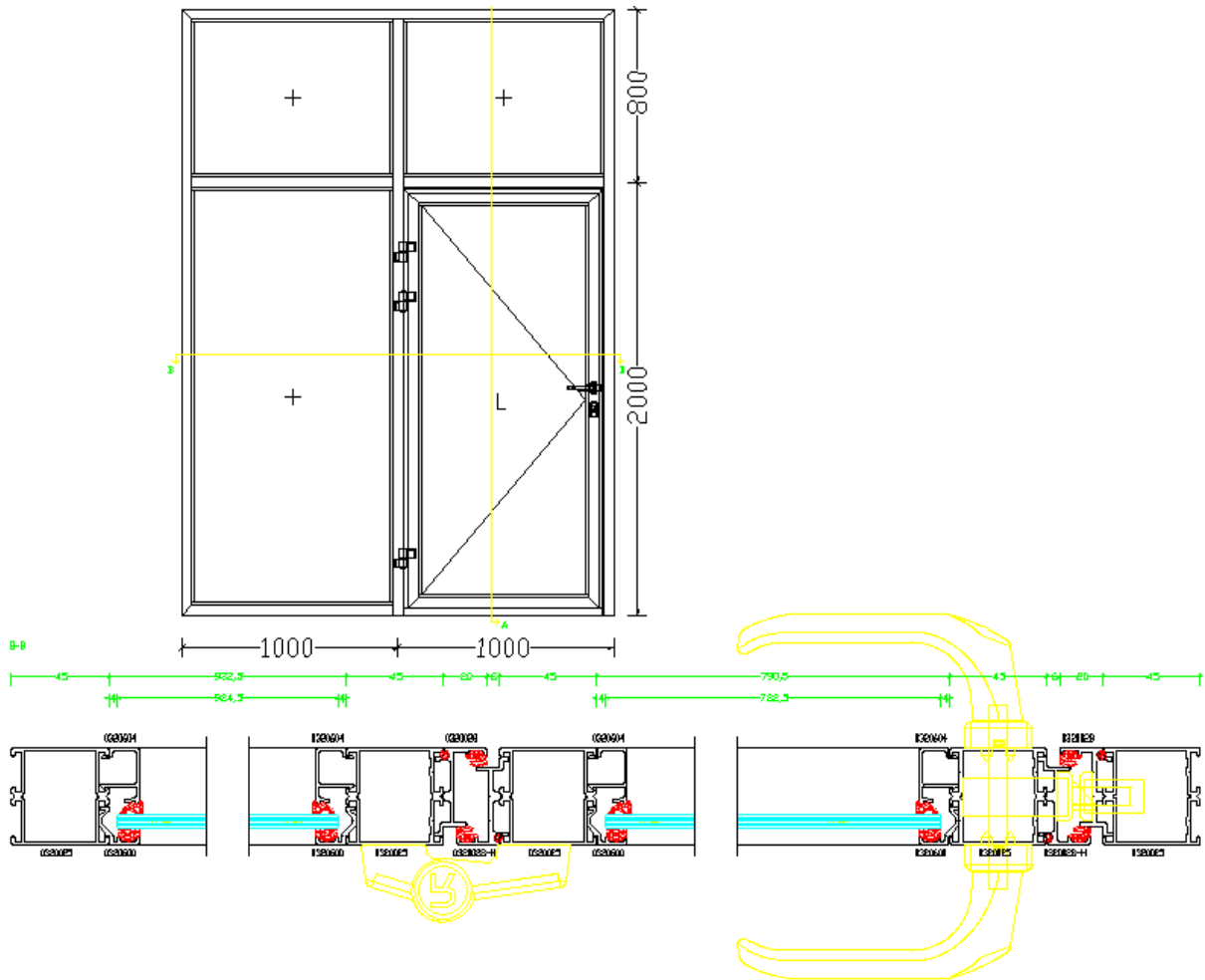

PAGRINDINIŲ KONSTRUKCIJŲ MAZGAI – vitrina su dvivėrėmis durimis

